



(GB) Assembly instructions

(PL) Instrukcja montażu

(DE) Montageanleitung

(CZ) Montážní návod

(FR) Notice de montage

(SK) Návod na montáž

(NL) Handleiding voor de montage

(HR) Montaže

(IT) Istruzioni di montaggio

(TR) Montaj talimat

(HU) Szerelési útmutató

(RO) Instrucțiuni de montaj

(ES) Instrucciones de montaje

(RU) Чі́ннё́дэ́юч' дзі́ейі́рчо́

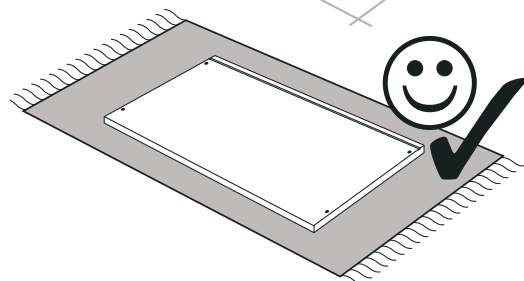
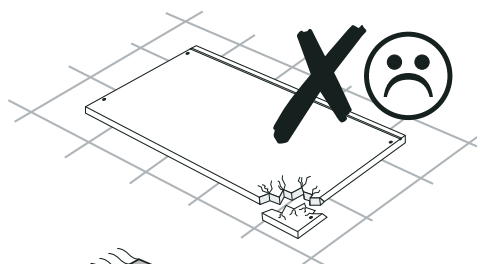
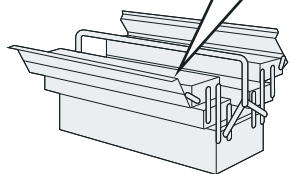
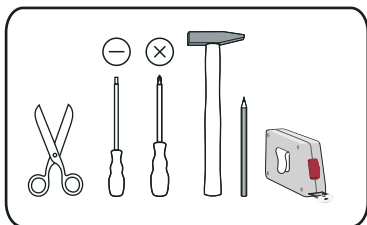
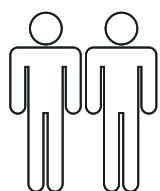
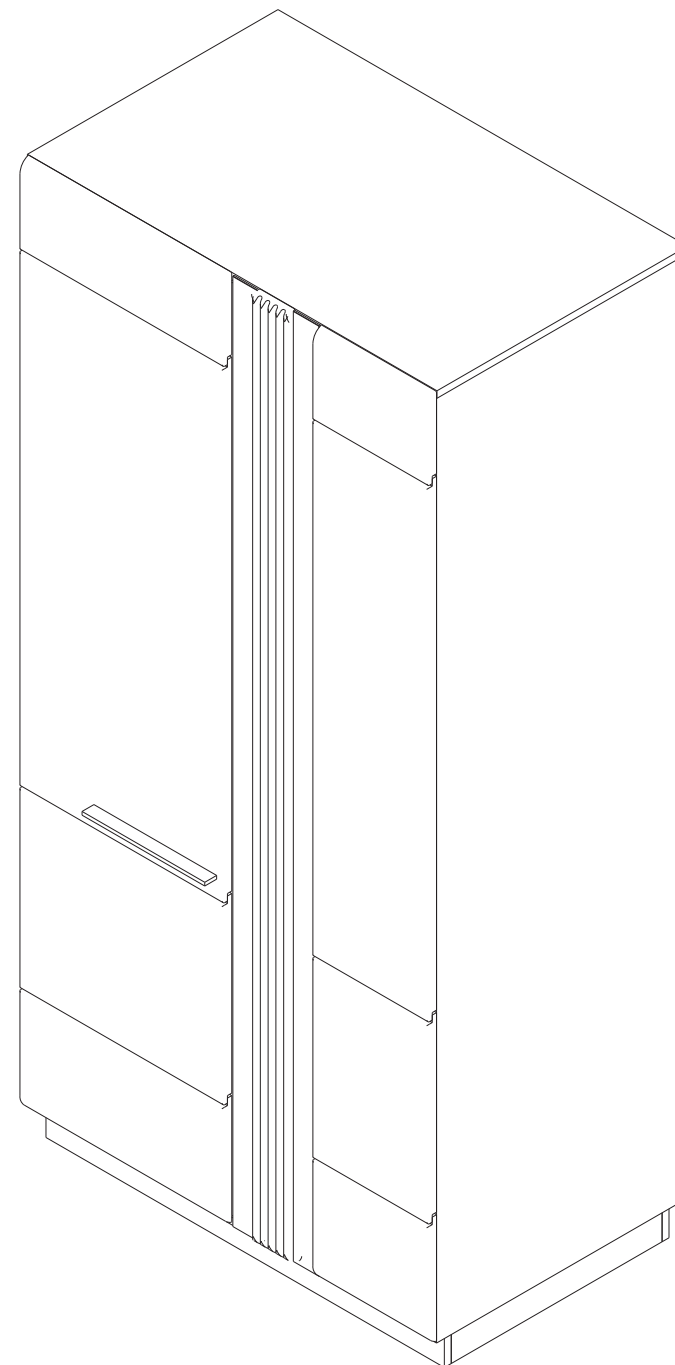

Service • Assistenza • Dienstverlening • Serwis Servis • Szerviz • Servizio • Usluga • Níðáçnír • Nĕóçár

Name • Nom • Nome • Naam • Nazwa Jméno • Názov • Név • Denumire Nombre • Ime • Isim • Írçarıçıl	PORTI
Nr. • No. • N° • Ířéd • Ć • Sz • Ne	SIDL30..
Typ • Type • Tip • Tıpus • Tipo • Nĕđ	70

shop • geschäft • boutique • sklep • winkel • ěřarıçıl
negozio • bolt • tienda • obchod • duçan • mađaza • magazin

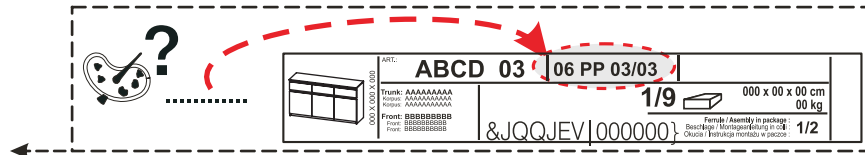
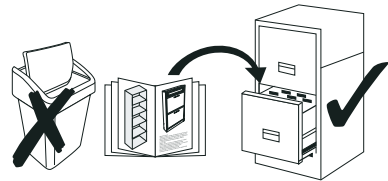
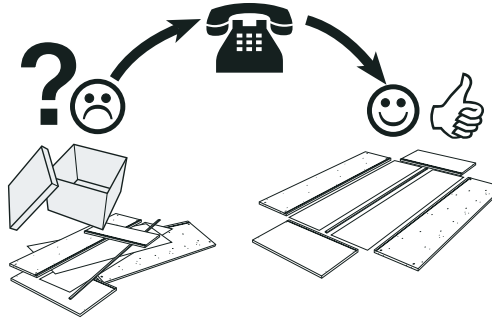

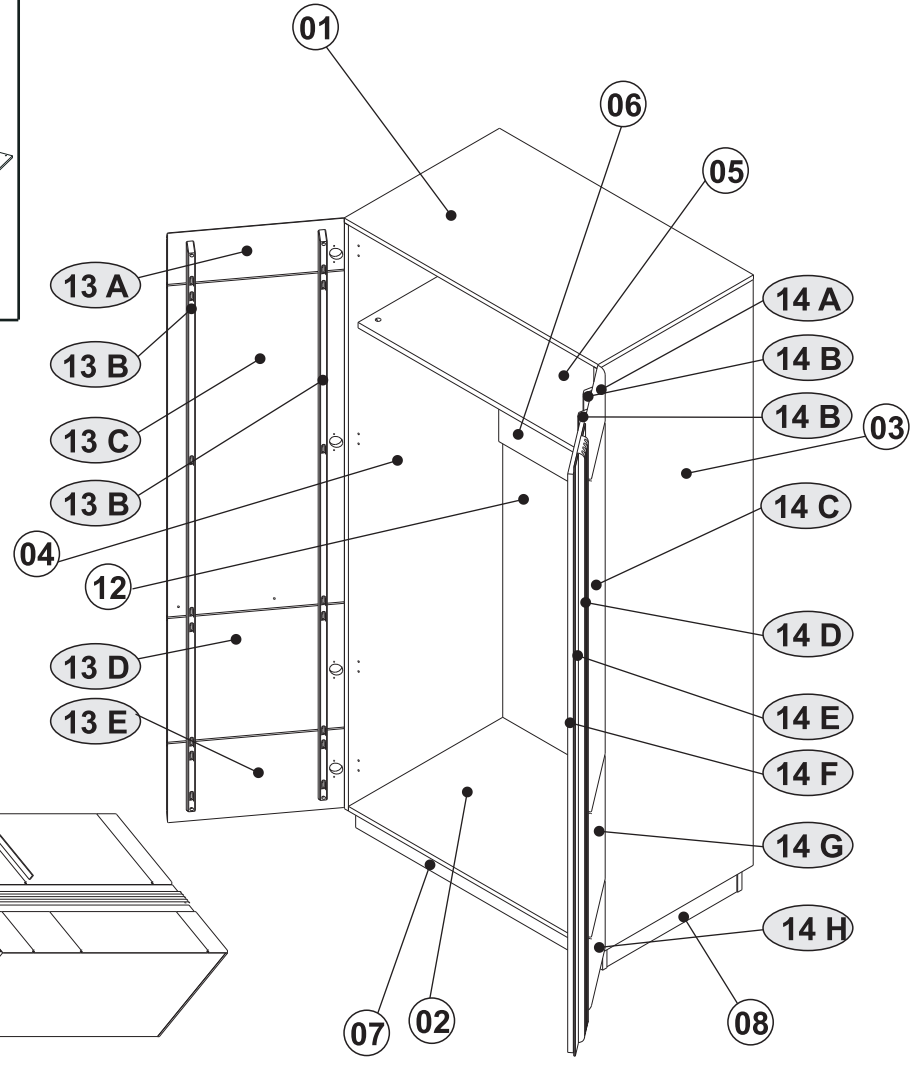

X3 fi 35 KR0 x4	T1 x32	A4 M4x25 x2
X3s fi 35 KR0 x4	M1 x32	J11 x1
Y6 H2 x8	B1 fi 8x28 x26	U103 C2020 284 mm x1
S9 4x16 x16	C9 fi 20 x10	001 x6
P16 4 x 16 mm x2	P2 3x16 x38	J21 L-908 mm x1
F7 x2	L3 45x15 x8	
S2 3x13 mm x2	S12 4x30 x24	
L13 SJ x6	C10 fi 14 x19	



0 10 20 30 40 50 60 70 80 90 100 110 120 130 140 150 160 170 180 190 200

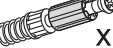

1

- (B1)  ϕ 8x28 x14
- (M1)  x18
- (T1)  x12

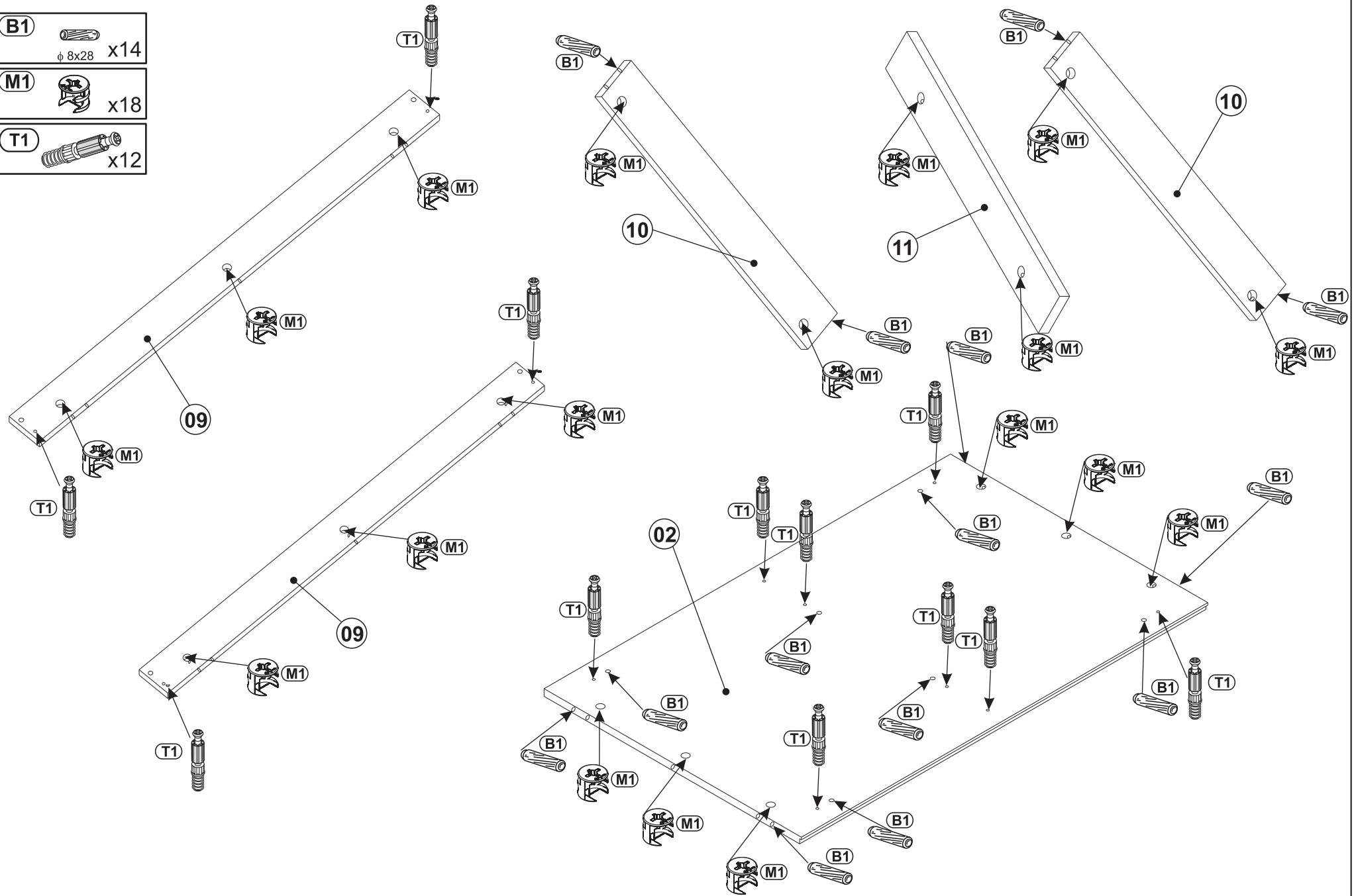

2

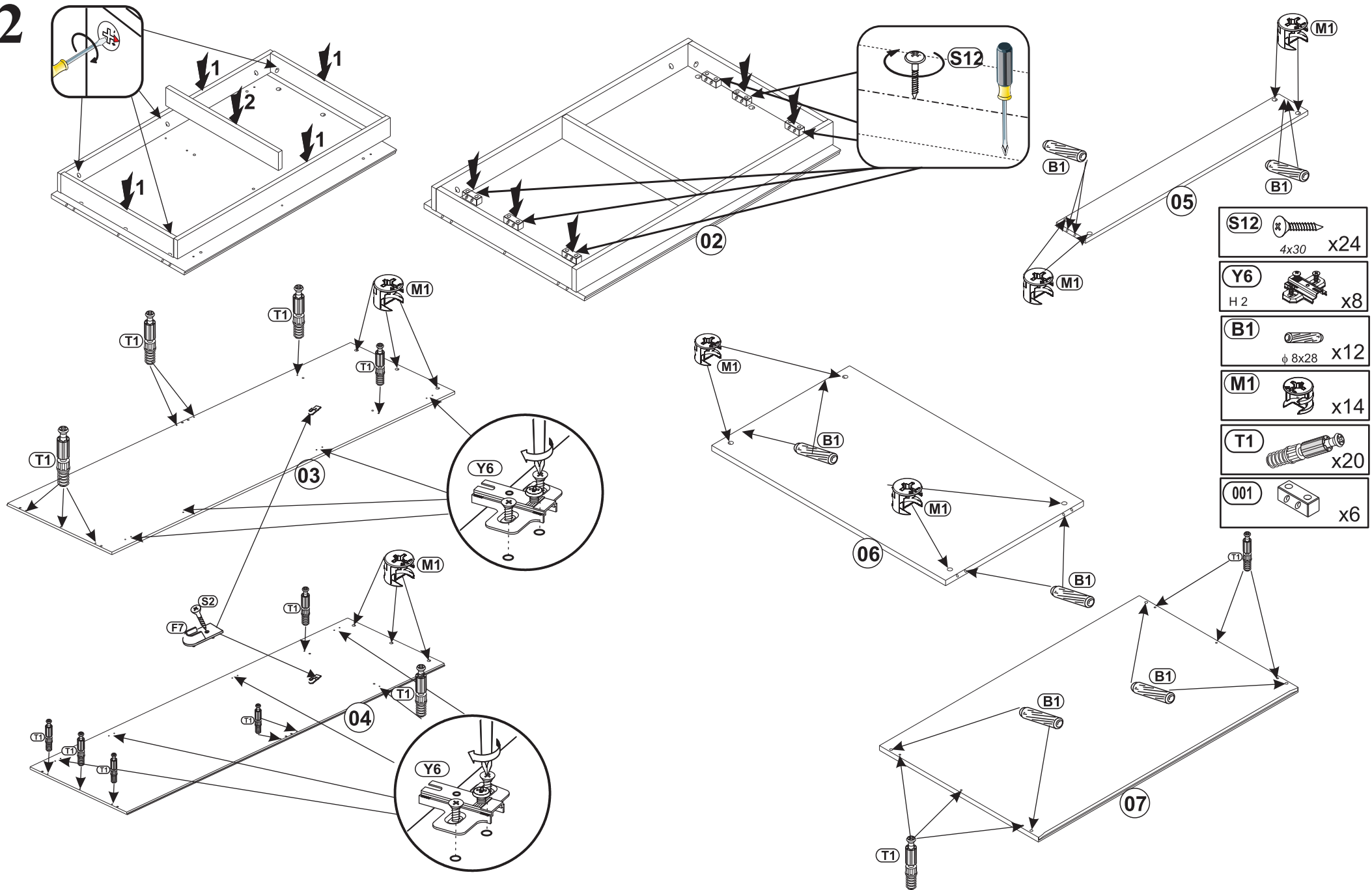

3

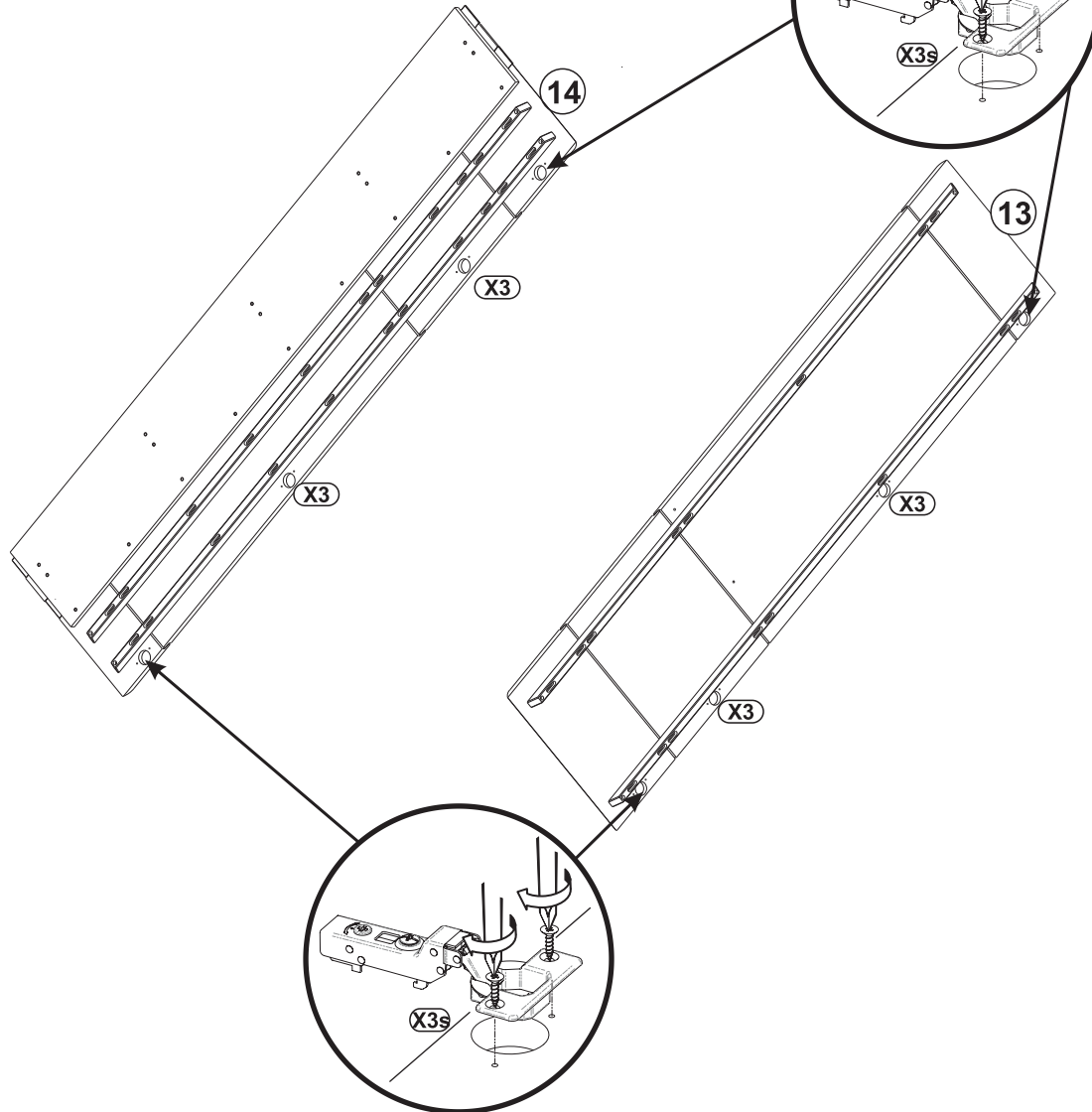
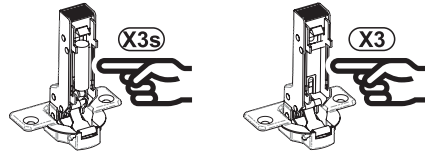

- X3 fi 35 KR0 x4
- X3s fi 35 KR0 x4
- S9 4x16 x16

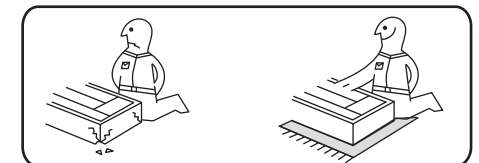
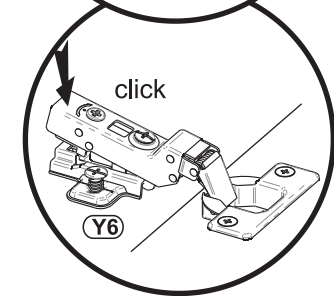
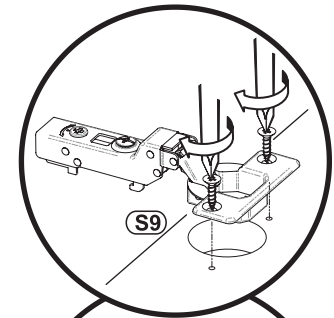

4

5

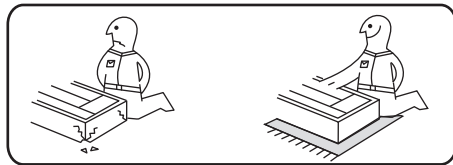
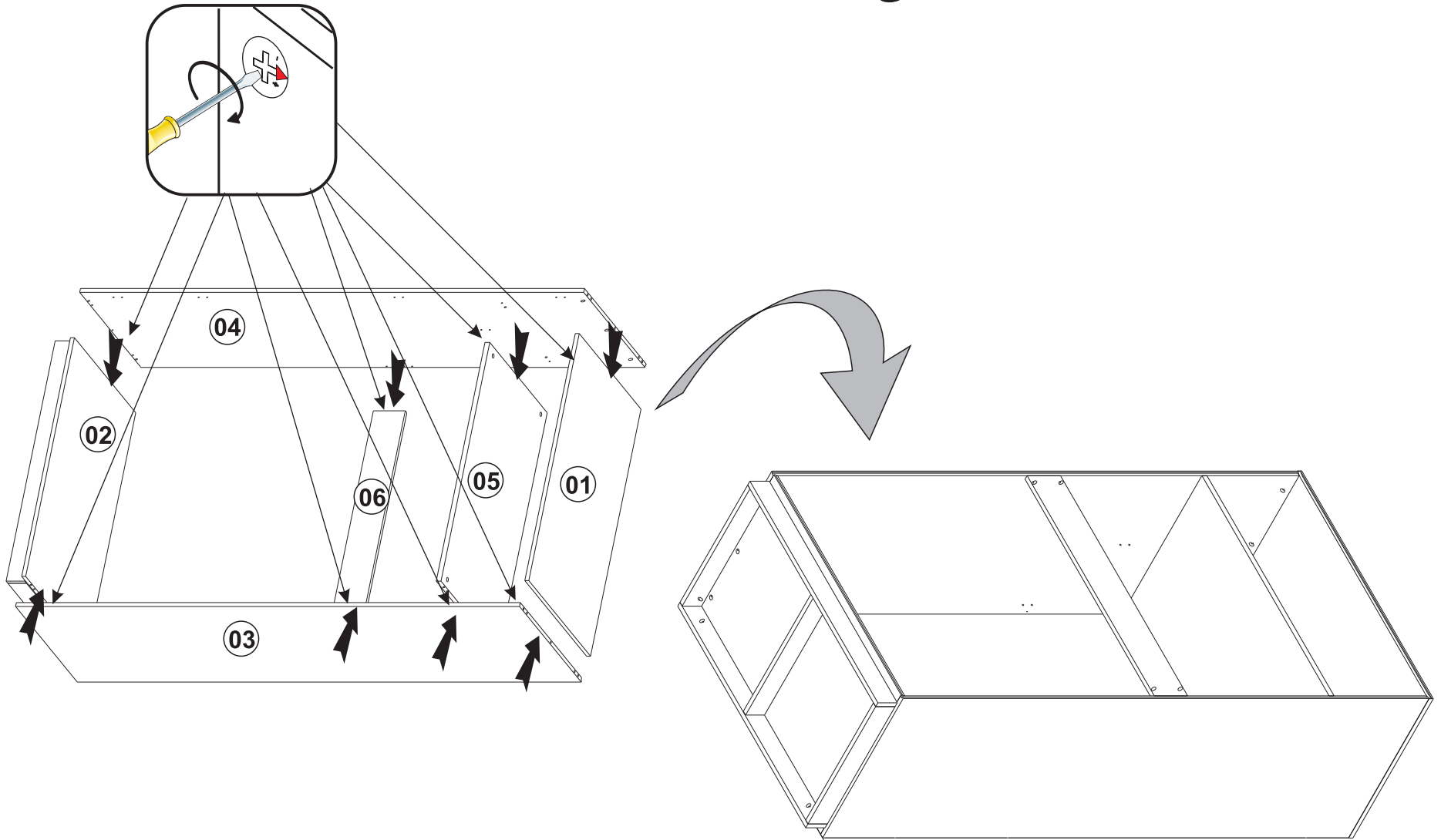

6

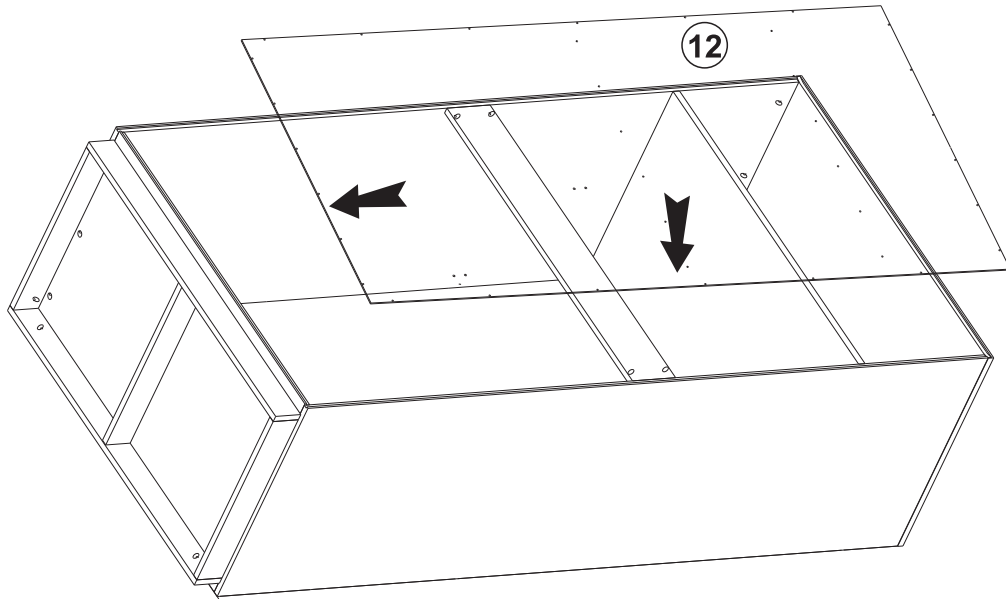

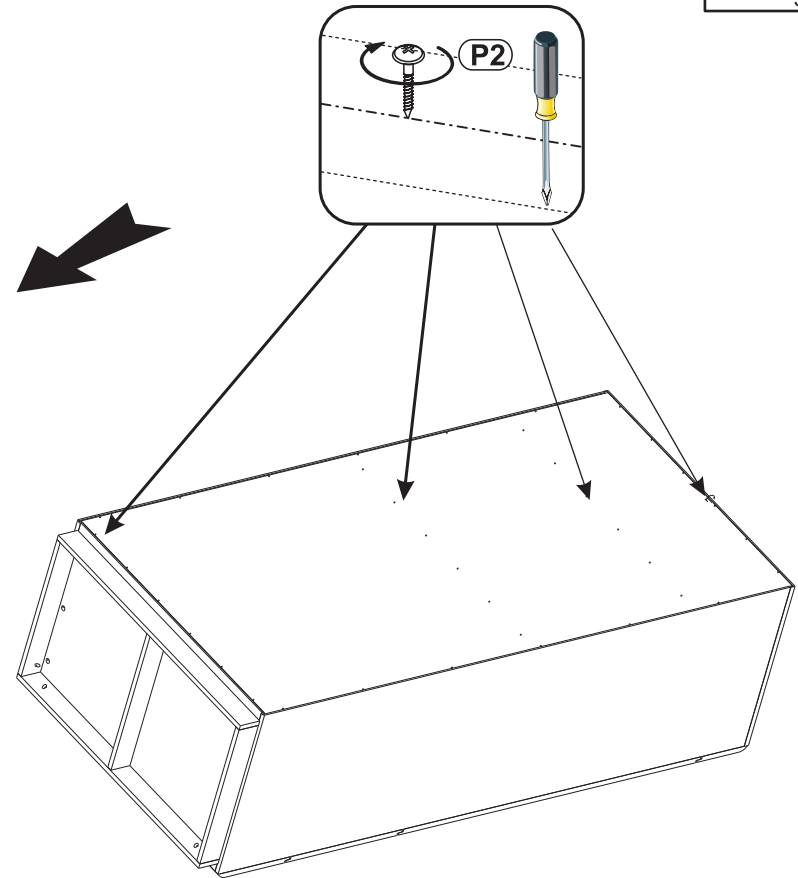

7

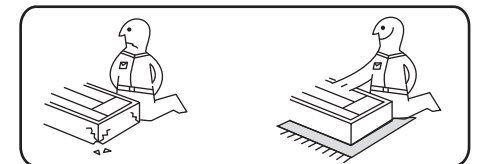

P2 3x16 x36





8

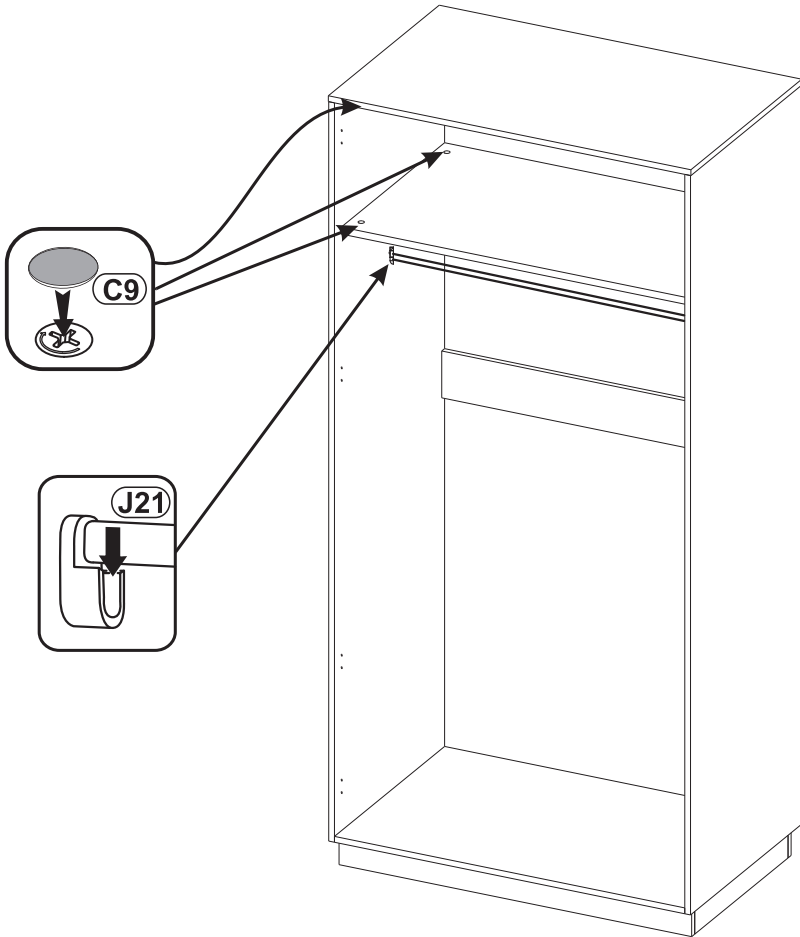

- C9**  x10
fi 20
- J21**  L-908 mm x1

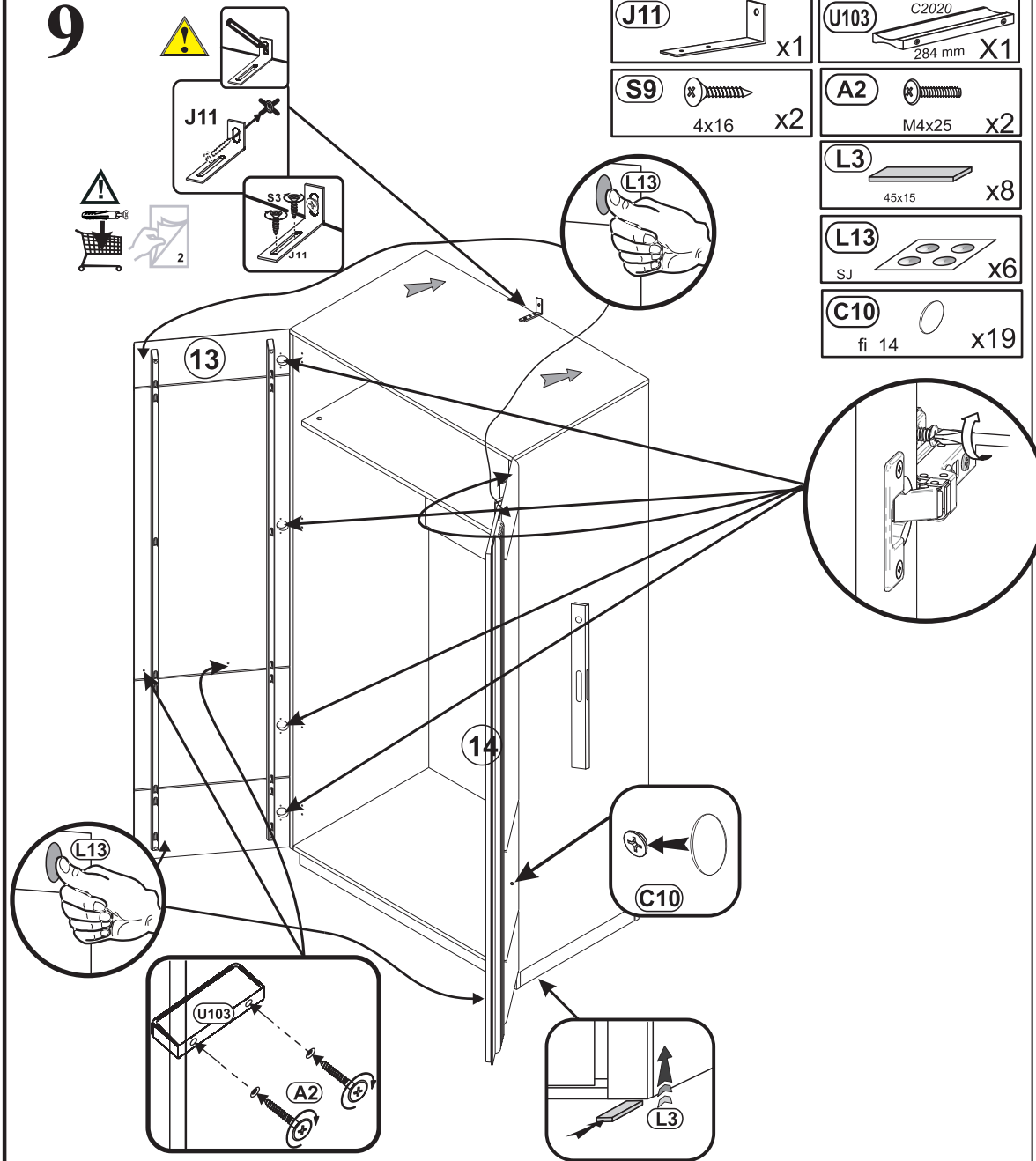

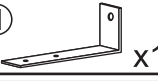

9

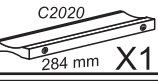

- J11**  x1
- S9**  4x16 x2

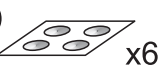
- U103**  C2020 284 mm X1
- A2**  M4x25 x2

- L3**  45x15 x8
- L13**  SJ x6

- C10**  fi 14 x19

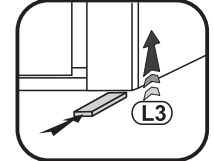
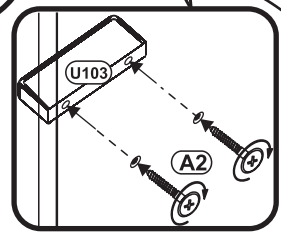
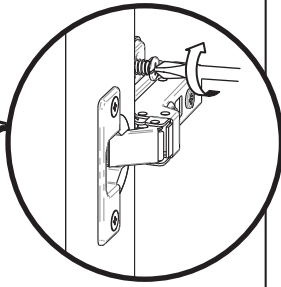
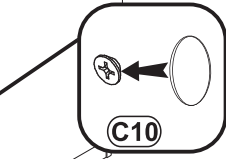
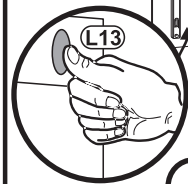

1

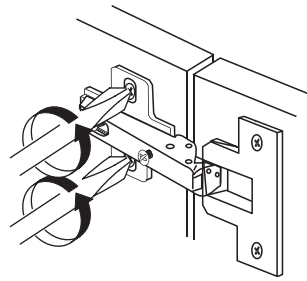
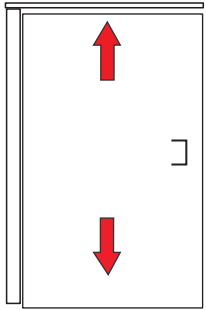

2

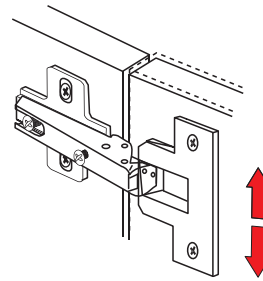

3

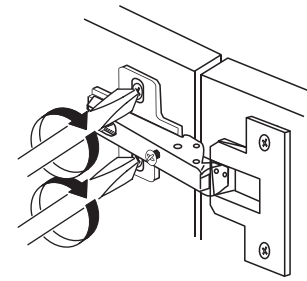

1

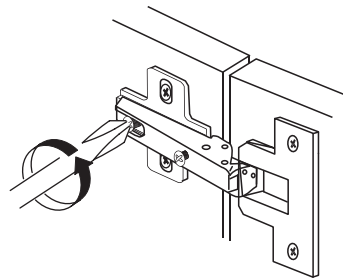
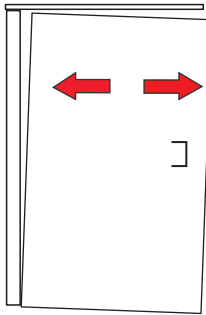

2

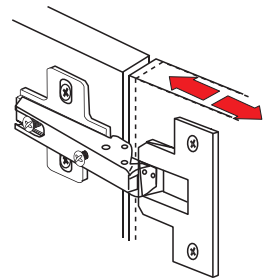

3

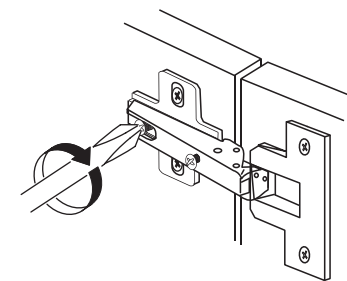

1

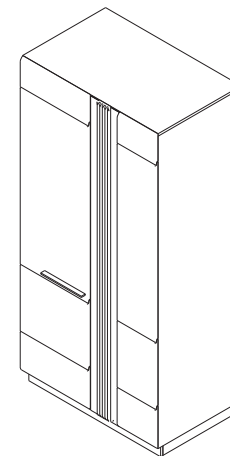
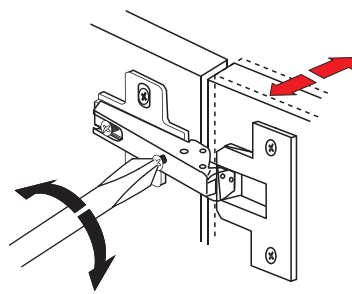
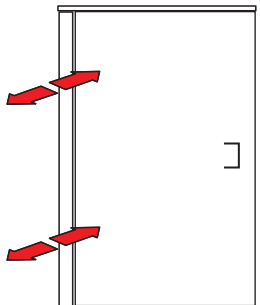



Important information
Read carefully.
Keep this information for further reference.

(GB) WARNING

Serious or fatal crushing injuries can occur from furniture tip-over. To prevent this furniture from tipping over it must be permanently fixed to the wall.

Fixing devices for the wall are not included since different wall materials require different types of fixing devices. Use fixing devices suitable for the walls in your home. For advice on suitable fixing systems, contact your local specialized dealer.

Wichtige Information
Sorgfältig lesen
Diese Information aufbewahren

(DE) ACHTUNG

Wenn Möbelstücke umkippen, können ernste oder lebensgefährliche Verletzungen durch Einklemmen die Folge sein. Um zu verhindern, dass das Möbelstück umkippt, muss es fest an der Wand verankert werden.

Beschläge für die Wandbefestigung sind nicht beigegeben, da sie von der jeweiligen Wandbeschaffenheit abhängig sind. Befestigungsbeschläge benutzen, die für die heimischen Wände geeignet sind. Bei diesbezüglichen Fragen den örtlichen Fachhandel zu Rate ziehen.

Ważne informacje
Przeczytaj uważnie.
Zachowaj ulotkę na przyszłość.

(PL) UWAGA

Przewrócenie się mebli może doprowadzić do poważnych obrażeń lub śmierci. Aby zapobiec przewróceniu się mebla, należy na stałe przymocować go do ściany.

W zestawie nie znajdują się żadne śruby mocujące ponieważ różne rodzaje ścian wymagają różnych typów śrub. Użyj śrub odpowiednich do ścian w Twoim domu. W przypadku wątpliwości, jakich śrub użyć, skontaktuj się z najbliższym specjalistycznym sklepem.

Důležité informace
Čtěte pečlivě.
Uchovejte pro pozdější použití.

(CZ) VAROVÁNÍ

Pokud se nábytek převrhne, může dojít k velmi vážným nebo dokonce fatálním poraněním. Abyste převržení nábytku zabránili, musíte ho natrvalo připevnit ke stěně.

Upevňovací materiál není součástí balení, protože se liší v závislosti na materiálu stěny. Použijte tedy takový upevňovací materiál, který je vhodný na stěny u vás doma. Pokud se potřebujete poradit, obraťte se na místního odborníka.

Důležité informácie!
Čítajte pozorne.
Informácie si uschovajte pre prípad potreby.

(SK) UPOZORNENIE

Prevrhnutie nábytku môže spôsobiť vážne či smrteľné zranenia. Aby sa predišlo prevrnutiu nábytku, upevnite ho ku stene.

Upevňovací materiál nie je súčasťou balenia, pretože na každý materiál steny je potrebné použiť iný typ skrutky a hmoždinky. Použite upevňovací materiál vhodný na konkrétny typ materiálu, z ktorého je vaša stena vyrobená. V prípade potreby sa poraďte s odborníkom.

Informazioni importanti.
Leggi attentamente.
Conserva queste informazioni per ulteriori consultazioni.

(IT) AVVERTENZA

Se il mobile si ribalta può causare lesioni da compressione serie o fatali. Per prevenire il rischio che il mobile si ribalti, quest'ultimo deve essere fissato permanentemente alla parete.

Gli accessori per il fissaggio alla parete non sono inclusi perché pareti di materiali diversi richiedono tipi diversi di accessori di fissaggio. Usa sistemi di fissaggio adatti alle pareti della tua casa. Per maggiori dettagli, rivolgiti a un rivenditore specializzato.

Belangrijke informatie
Goed lezen
Bewaar deze informatie voor toekomstig gebruik

(NL) WAARSCHUWING

Wanneer meubels omvallen, kan er ernstig of levensbedreigend beklemmingsletsel ontstaan. Om te voorkomen dat dit meubel omvalt, dient dit permanent aan de wand te worden bevestigd.

Bevestigingsbeslag voor de wand is niet inbegrepen, aangezien verschillende wandmaterialen verschillende soorten bevestigingsbeslag vereisen. Gebruik bevestigingsbeslag dat geschikt is voor de wanden in je huis. Voor advies over geschikt bevestigingsbeslag, neem contact op met de vakhandel.

Information importante
A lire attentivement.
Conserver ces informations pour un usage ultérieur.

(FR) AVERTISSEMENT

Risque de blessure grave en cas de chute du meuble. Pour éviter que le meuble ne bascule, il faut le fixer au mur de façon permanente.

Les fixations ne sont pas incluses car leur choix dépend du matériau du mur sur lequel est fixé le meuble. Utilisez des fixations adaptées au matériau du mur. Pour obtenir des conseils sur les fixations à utiliser, adressez-vous à un revendeur spécialisé.

Informații importante
Citește cu atenție.
Păstrează aceste informații pentru referințe ulterioare.

(RO) ATENȚIE

Pot surveni răni grave dacă te împiedici de obiectele de mobilier. Pentru prevenirea rănilor, fixează mobila pe perete.

Accesorii de fixare pentru perete nu sunt incluse deoarece materialele diferite din care sunt făcuți pereții au nevoie de accesorii diferite de fixare. Folosește accesorii de fixare potrivite pentru pereții camerei tale. Contactează un specialist dacă nu știi care sunt accesorii potrivite pereților casei tale.

Önemli bilgi
Dikkatli okuyunuz.
Bu kılavuza ilerde gerekebileceği için saklayınız.

(TR) UYARI

Mobilyanın devrilmesi sonucu ölümcül veya ciddi yaralanmaları meydana gelebilir. Devrilme riskini önlemek için mobilyanın duvara sabitlenmesi gerekmektedir.

Duvar yapı malzemesi farklılık gösterebileceğinden ,mobilyanın duvara sabitlenmesi için gereken bağlantı parçaları ürüne dahil değildir. Evinizin duvar yapı malzemesine uygun bağlantı parçaları seçiniz. Duvar yapı malzemesine uygun bağlantı parçaları satın almak için en yakın yapı market ya da bir nalbur dükkânından bilgi alabilirsiniz.

Información importante
Leer detenidamente.
Guarda esta información para consultarla en el futuro.

(ES) ADVERTENCIA

Pueden producirse lesiones graves o fatales si vuelca un mueble. Para evitar que vuelque este mueble, debe fijarse permanentemente a la pared.

No se incluyen los dispositivos de fijación, dado que los diversos materiales de pared requieren diferentes tipos de herrajes de fijación. Usa herrajes adecuados para el material de las paredes de tu casa. Para saber cuáles son los herrajes adecuados, pide consejo en tu ferretería habitual.

Važne informacije
Pažljivo pročítajte.
Sačuvajte ove upute za buduće potrebe.

(HR) UPOZORENJE

Ako se namještaj prevrne može doći do ozbiljnih ili smrtonosnih ozljeda. Kako bi izbjegli prevrtanje, namještaj mora biti pričvršćen na zid.

Pričvršnici za zid nisu priloženi s obzirom da različite vrste zida zahtijevaju uporabu različitih vrsta pričvršnika. Upotrijebite pričvršnike prikladne za zidove vašeg doma. Za savjet o prikladnim vrstama pričvršnika kontaktirajte lokalnu specijaliziranu trgovinu.

Bitno!
Pažljivo pročítajte!
Sačuvajte za ubuduće.

(SRB) UPOZORENJE

Mogu nastati ozbiljne povrede usled prevrtanja namještaja. Da ovaj namještaj ne bi pao, mora stalno biti pričvršćen za zid.

Nisu dati okovi, tiplovi i šrafovi za pričvršćivanje jer se zidovi razlikuju i različiti materijali zahtevaju i različite okove. Upotrebite one koji su pogodni za zidove u vašem domu. Za savet koje okove da upotrebite, obratite se u lokalnoj govodžari.

Fontos informacio
Kerjük, olvassd el alaposan, es orizd meg ezt a papirt!

(HU) FIGYELEM

A butor felborulása súlyos, vagy akár végzetes balesetet okozhat. Ahhoz, hogy ezt megakadályozd, a butort megfelelően a falhoz kell rögzíteni.

A rögzítéshoz szükséges kellekek nincsenek a csomagban, mivel a kulonbozo tipusu falakhoz kulonbozo rögzito eszkozokre van szukszeg. Mindig a fal típusának megfelelő szerelvényeket hasznalj! A megfelelő rögzítők kiválasztásához fordulj segítsegert a szakuzletek munkatarsaihoz!

Important!
Ler estas instruções cuidadosamente.
Guardar como referencia.

(PT) IMPORTANTE

As quedas de móveis podem originar esmagamento ou morte. Estes móveis devem ser fixados a parede para evitar possíveis quedas.

Os diferentes tipos de parede requerem diferentes tipos de ferragens. Utilize ferragens adequadas as paredes da sua casa (nao incluidas). Se nao tiver a certeza do tipo de parafusos ou ferragem a usar, consulte uma loja de ferragens.

Árccáár titóidérör!
Dét+cnérléi óárcó!
Çáldórhú ót lírhndóéçt

(UA) ÓARÁR

Drátií' ílçéçd'élíçó éláéá ércí n'd'c+é-íçhé níçéçil rái nélnéúéúí ndr'éóááíí' éçáçíç. Útá çrd'átáñé d'íd'éçáíííç óçó éláéá, zó néá éúóí d'd'éçd'éd'cñ éí nhííç.

Éd'éléíí' áí nhííç í éáárhúñ', ínehéúéç d'çíç érhídréç d'rháóáórhú d'çíçó éd'éd'élíú. Áçéçd'cñh'íóééñ éd'éd'cúúí d'd'cñh'z. 'éç d'rhóñhú érhídréçó Ářçóó nhíí. Ç' d'çrd'áíç úáí ísáçéçó n'cñh'é éd'éléíí' çáld'rhéñhú ó érhóáó nd'óíçéçáííç éçréçíçót.

Vigtige oplysninger!
Las omhyggeligt.
Gem disse oplysninger til senere brug.

(DK) ADVARSEL

Der kan opstå alvorligt eller livsfarligt tilskadekomst, hvis møblet valter. For at undgå at møblet valter, skal det fastgøres permanent til væggen.

Forskellige vagmaterialel kraver forskellige skruer og rawlplugs. Medfølger ikke. Brug skruer og rawlplugs, der passer til væggen i dit hjem. Hvis du er i tvivl om, hvilken type skruer/rawlplugs du skal bruge, skal du kontakte et byggemarked.

Árccír' çíóidéróc:
Áíccárhéúéí d'í+cnérléi.
Níçd'rcíñh' yñó çíóidérócçt.

(RU) ÁÍÇÉŘÍÇĹ

Íd'çéçáúáírcí éláéá ércíñ d'çáálnhç é níúúçíúé çéç néá níéúúé níéñíúé d'çáálcáçí' é. Áé' d'çláínádrúlc' íd'çéçá-úáírc' éláéú áíçírc áúúú d'rhñí'íí d'çéçd'éléíř é nhíí.

Éçd'élíúí ndáánnář áé' éçd'éléíç' é nhíí íl d'çéçáířhñ', áé' d'çíúú érhídréçáí nhíí ndááórhñ' d'çéçá+úú éçd'éléíç'. Cñd'çéçóéñ éçd'élíúí ndáánnář, d'çáóá'úç éá' érhídréçř nhíí á Ářlé áéí. Lnéç Áú í óáúdíú, éřéřé n'çá' éçd'éléíçé d'çáóáçñ é áírhéó érhídréçó, íádrñéñlíú á nd'óíçéççd'çáíříúé éřářçíç.

Árccír' çíóidéróc:
D'í+írhñí áíccárhéúéí
Çrd'rcíñh' ířçç çíóidéróc' ç' áúáúúř nd'çářéç.

(BY) ÁÍÇÉŘÍÇĹ

D'çléřhódáíříí íř ířçç éláéá ércí ář d'çc+çíc níçéçíc çéç órhéíç ířd'í'áírc'.
Çř ář ççááíáíł ířçç íd'rhññh', çřéçd'íł'í çáđřáí çř nhířh.

Éřéçd'éléñh' í áéçé+ář éłóířçéç çř d'çéçd'íł' éúé nhířhí, núé éřhí d'çéçá+íçñ nhííç érhídréçé çççéářh' d'çéçé+íç d'çáárh'íáéíç'. Ççéçéçářéñh' éłóířçéç çř d'çéçd'íł'í, d'çáóá'úç çř nhíçñ á áířé áç. láúdířlí éúé nd'óíçéççd'ří ndúáíłá çř núáłh ířhířh' d'çáóá'úç éírhířçéçé n'cñh'éç.

Viktig information
Läs noga
Spara informationen för framtida bruk

(SE) VARNING

Allvarliga eller livsfarliga klämskador kan ske om möbler tippar över. För att förhindra att den här möbelen tippar måste den fästas permanent vid väggen.

Fästbestag för väggen medföljer inte eftersom olika väggmaterial kräver olika typer av fästbestag. Använd ett fästbestag som passar för väggarna hemma hos dig. För råd om lämpliga fästbestag, kontakta din fackhandlare.

Viktig informasjon
Les noga.
Ta vare på denne informasjonen for fremtidig bruk.

(NO) ADVARSEL

Alvorlige ulykker kan skje som følge av møbler som velt. For å forhindre at dette møbelet faller, må det festes permanent til veggen.

Festemidler for vegg er ikke inkludert fordi ulike vegger krever ulike festemidler. Bruk festemidler som passer til veggene i hjemmet ditt. Kontakt din nærmeste faghandel for råd om festemidler.

Tärkeää tietoa
Lue huolellisesti.
Säästä mahdollista myöhempää tarvetta varten.

(FI) VAROITUS

Huonekalun kaatuminen voi aiheuttaa vakavia tai kuolemaan johtavia vammoja. Kaatumisen estämiseksi huonekalu tulee kiinnittää pysyvästi seinään.

Pakkauks ei sisällä seinään kiinnittämistä varten tarvittavia ruuveja ja tulppia, koska erilaisia seinämateriaaleja varten tarvitaan erilaiset kiinnikkeet. Valitse kiinnikkeet kotisi seinämateriaalin mukaan. Apua oikeanlaisien kiinnikkeiden valintaan voit kysyä rautakaupasta.

ÓççáíóéçT d'çéçnd'órhíá
ÁéááÚóół dn'óéçéúéç
ÓééÚíół áóçT óçí d'çéçnd'órhíá áéá éłééđ'íóéçT áíáóđhú.

(GR) ĐNĐĹÉÁĐĐÉÇÓÇ

ÓđááñĐT T đ'énáñĐé óháéóéóéóđĐ áúú óýíçééř, éđđrhíá íá óééáđýí áúú óđ' áíáđđ'áđáýnéóéá łđĐéđř. Áéá íá d'rh'éáéáÚíóáé óđ' áíáđđ'áđáý- néóéá líúñ łđĐéđř, áóóú çá dn'ýlé íá łíáé éúíééá óóhíúéýřđ' óóđ'í óđĐ+đ.

Óá líánóTéáóá óóhíYúóçn' óóđ'í óđĐ+đ' álí d'ínéáé- áÚířóáé, áíáđđ'ýřđ' úéé óá áéáóđh'óéçÚ óééçÚ óđĐ+úí áéáóóđýí éáé áéáóđh'óéçdn' óýđđ'ón líánóçéÚóúí óóhíYúóçn'. ñçóçééđđéçTóół líánóTéáóá óóhíYúóçn' éáóÚééçéá áéá óđř'n' óđĐ+đř'n' óđó óđéóóđý óán'. Áéá d'çéçnd'órhíñ' ó+óééçÚ éł óá éáóÚééçéá líánóTéáóá óóhíYúóçn', óéááđéółçíçłđ' óđ' léáéçú éáóÚóóçéá óçř d'íhéd+řh' óán'.

GB

Instructions for furniture maintenance

- The maintenance consists in regular cleaning the external and internal surfaces of the furniture.
 - Remove any?stains or dirt regularly. The fresh stains are usually to be removed easier and completely
 - Materials and agents for maintenance:
RECOMMENDED : soft fabric cloths while using proper cleaning and maintenance agents (it is recommended to apply commonly used foams and emulsions) however, before using them it is advisable to do the test on the invisible surface with the agents designed for using for this type of material
UNACCEPTABLE : rough sponges, scratchers, detergents, chemical solvents, polishes powders containing abrasive materials and it is also inadvisable to soak with a great amount of water.

PL

Wskazówki na temat Konserwacji mebli

- Konserwacja polega na regularnym czyszczeniu zewn trznyc i wewn trznyc powierzchni mebla.
 - Na biejcyo usuwa  plamy i zabrudzenia. Uwiecy plamy daj  sie zazwyczaj lje y i najczuyciej w caouci usunf 
 - Materiauy i urodki do konserwacji:
ZALECANE: uciereczki z mickkiej tkaniny z uyciem odpowiednich urodk w czyszczfco -konserwujfcych (zaleca sie stosowanie ogolnie dostcpnych pianek i emulsji) jednak przed uyciem urodk w czyszczfco - konserwujfcych zaleca sie przeprowadzenie testu na powierzchni niewidocznej urodkami przeznaczonymi dla tego typu tworzywa
NIEDOPUSZCZALNE: twarde grbki, drapak, detergenty, rozpuszczalniki chemiczne, pasty proszki zawierajfco urodki uciernie oraz niewskazane jest moczenie duyf iloucir wody.

DE

Anweisung zur M belpflege

- Pflege bedeutet regelm sige Reinigung der  ueren und inneren M beloberfl che
 - Flecken und Verschmutzungen laufend entfernen. Neue Flecken lassen sich gew hnlich leicht und h ufig v llig entfernen
 - Pflegestoffe und -mittel:
EMPFEHLENSWERT: Lappen aus weichem Stoff und entsprechendes Reinigungspflegemittel (empfehlenswert sind handelsbliche Schumen und Emulsionen) allerdings wird vor der Anwendung der Reinigungspflegemittel ein Test auf der unsichtbare Oberfl che empfohlen
UNZULSSIG: harte Schwmme, Schrubber, Splmittel, chemische L sungsmittel, Pasten Pulver mit Schleifmittel sowie Nassmachen mit viel Wasser.

CZ

Pokyny pro  drzbu nabytku

-  drzba spoiv  v pravideln m iten vnjch a vnitřnch povrch nabytku.
 - Skvrny a neistoty okamit odstrnujte. erstv skvrny je mon snadnji a nejastji zcela odstranit
 - Materily a prostředky k  drzb:
DOPORUEN: hadriky z mkk ltky s pouitm vhodnch itcch a konzervacnch prstředk (doporuuje se pouivn vseobecn prstupnch pnek a emulzi) avak ped pouitm itcch a konzervacnch prstředk se doporuuje provest test na neviditelnch ast, a to prstředky renmi pro tento typ ltky.
NEDOVOLEN: tvrd hubky, krabaky, detergenty, chemick rozpoutdla, pasty prky obsahujc brusn prstředky a nedoporuuje se moit prli velkm mnostvm vody.

FR

Indications concernant la conservation des meubles

- La conservation consiste f un nettoyage rgulier des surfaces externes et internes du meuble.
 - Effacer les taches et les salures immdiatement. D'habitude, les taches fraches sont plus faciles f effacer.
 - Les matriaux et les substances destins pour la conservation:
RECOMMANDS : les chiffons mous, en utilisant les moyens convenables destins pour nettoyer et conserver les meubles (il est recommand d'utiliser les crmes et emulsions accessibles au march) pourtant, avant d'utiliser un liquide, il est recommand de faire un test sur une surface invisible avec des liquides destins pour ce type de matriau
INADMISSIBLES : ponges dures, radoires, dtergents, dissolvants chimiques, ptes-poudres contenant les substances abrasives, il n'est recommand non plus de mouiller les meubles avec de l'eau.

SK

Pokyny pre  drzbu nabytku

-  drzba spoiv  v pravidelnom iteniu vonkajch a vntornch povrchov nabytku.
 - Skvrny a zneistenia okamit odstrnujte. erstv skvrny me sa ľahko a najastji celkom odstrniť.
 - Materily a prostriedky na  drzbu:
ODPORUEN: handriky z mkkj ltky s pouitm vhodnch itiacch konzervacnch prostriedkov (odporuuje sa pouivnie vseobecne prstupnch pen a emulzi) avak pred pouitm itiacch a konzervacnch prostriedkov sa doporuuje provest test na neviditelnej asti, a to prostriedkami renmi pre tento typ ltky
NEDOVOLEN: tvrd hubky, krabaky, detergenty, chemick rozpoutdla, pasty prky obsahujce brusn prostriedky a neodporuuje sa moit prli velkm mnostvm vody.

NL

Aanwijzingen voor het onderhoud van meubels

- Het onderhoud houdt het regelmatig reinigen van de meubels in.
 - Verwijder steeds vlekken en vuil. Verse vlekken zijn gewoonlijk gemakkelijker en vaak in hun geheel te verwijderen.
 - Onderhoudsmaterialen en -middelen:
AANBEVOLEN: doeken van zachte stof met reinigingsmiddelen (het gebruik van algemeen verkrijgbare schuim en emulsies wordt aanbevolen). Voer voor het gebruik van de reinigings- en onderhoudsmiddelen een test uit op een onzichtbare plaats met middelen die bestemd zijn voor dat soort materiaal.
AFGERADEN: harde sponzen, krabbers, detergents, chemische oplosmiddelen, pasta's en poeders die schuurmiddelen bevatten. Het wordt ook afgeraden om grote hoeveelheden water te gebruiken.

HR

Savjeti za Odrzavanje namještaja

- Odrzavanje se sastoji od redovitih iaenja vanjskih i unutarnjih površina namještaja.
 - Redovito uklanjati mrlje i prljavtine. Svjee mrlje mogu biti lake i najee u potpunosti uklonjene.
 - Materijali i sredstva za odrzavanje:
PREPORUAMO: koritanje krpica od mekih tkanina i odgovarajua sredstva za iaenje i odrzavanje (preporua se koristiti pjene i emulzije dostupne u prodaji) - ali prije nego ponete koristiti sredstva za iaenje i odrzavanje, preporuljivo je provesti test tog sredstva na nevidljivoj povrini materijala.
NEDOVOLJENA SREDSTVA: tvrda spuva, grebalice, deterenti, hemijska otapala, sredstva u obliku pasti ili praka, koja sadre abrazivna sredstva, ne preporua se namakanje velikim koliinama vode.

IT

Indicazioni relative alla conservazione dei mobili

- La conservazione consiste in una pulizia sistematica delle superfici interne ed esterne del mobile.
 ?- Togliere le macchie e sporcizie immediatamente poiche lo sporco fresco solitamente ed interamente e piu facile da eliminare.
 ?- Materiali e mezzi per la conservazione:
SI RACCOMANDANO: stracci di tessuto morbido con aggiunta di adeguati prodotti per la pulizia e conservazione (si raccomanda l'utilizzo di schiume ed emulsioni generalmente accessibili nel commercio). Tuttavia, prima di applicare tali prodotti, scelti in base alla superficie da trattare, occorre eseguire il test su una zona meno visibile.
SONO VIETATI: spugne dure, raschiatori, detergenti, paste e polveri contenenti sostanze abrasive. Inoltre, e da evitare di bagnare i mobili con l'acqua.

TR

Mobilya bakym talimaty

- Mobilya bakymy, mobilyany n i ve dy yzeylerin in muntazam bir biimde temizlenmesinden oluur.
 - Oluan leke ve kirlenmeler derhal giderin. Taze lekeler genellikle kolay ve tmyle ykar.
 - Mobilya bakym malzeme ve aralar y
TAVSYELER: yumuak bez ve uygun temizleme-bakym aralar y (piyasadaki kpk ve emulsiyonlar) tavsiye edilir. Ayl temizlemeye gemeden nce kullanacanyz ilac y mobilyany grnmeyen yzeyinde test etmeyi ihmal etmeyiniz.
UYARI: sert snger, tel snger, tiner, izici zellid olan deterjan, toz deterjan asla kullanmayn. Mobilya yzeylerini fazla yslatmayn

HU

Btor polsra vonatkoz utmutatk

- z polshoz a btor kls os bel felletnek rendszeres tiszttsa tartozik.
 - Folyamatosan kell a foltokat s a szennyzedseket eltvoltani. A friss foltok ltalban knyebben s gyakran teljesen eltvollithatk.
 - polsi anyagok s szerek:
JAVASOLT: a tiszttshoz puha rongyot (ruht) s megfelel polsi szereket hasznlnk (javasolt a kereskedelemben elrhet habok s emulzik hasznlata) a tiszttpolsi szerek hasznlata eltt a nem lthat (nem szembetn) felleten adott szerrel egy prbatesztet kell elvgezni .
TILOS: a kemny szivacs, kapar, mosszerek, vegyi oldszerek, srlszereket tartalmaz porok s pasztk hasznlata, a tiszttshoz nem szabad nagy mennyisg vizet hasznlni s abban zdatni.

RO

Sfaturi pentru intreinerea mobilei

- Intreinerea const n curarea regulat a suprafeelor exterioare i interioare ale mobilierului.
 - Petele i murdria trebuie sc imediat. De obicei, petele proaspete pot s fie mai uor i complet eliminate.
 - Materiale i detergeni de intreinere:
RECOMANDATE: tergerearea cu o crp moale, i utilizarea unor detergeni pentru curare i intreinere (este recomandat s utilizai spume disponibile n comer i emulsii), cu toate acestea, nainte de aplicarea detergenilor pentru curare-intreinere, se recomand s se efectueze testul pe o suprafa disponibil invizibil din acest tip de material
NI CIDAT: burei tiner, lavete abrazive, detergeni, solveni, substane chimice, pulberi, paste care conin substane abrazive; nu este recomandat nici umezirea cu o cantitate mare de ap

ES

Indicaciones para conservacin de los muebles

- La conservacin consiste en la limpieza corriente de las superficies externas e internas del mueble.
 - Quiteuse las manchas y suciedades segn vayan apareciendo. Las manchas recientes suelen quitarse ligera y completamente.
 - Materiales y productos para conservacin:
SE RECOMIENDAN: trapo de tela suave con la utilizacin de los productos correspondientes de limpieza y conservadores (se recomiendan las espumas y emulsiones disponibles en el mercado). No obstante, antes de usar el producto de limpieza y conservador se recomienda hacer una prueba en la superficie invisible con los productos apropiados para este tipo de materia.
NO SE ADMITE EL USO DE: esponjas duras, metlicas, detergentes, disolventes, cremas, polvos que contienen agentes abrasivos. Tampoco se puede mojar el mueble con demasiada cantidad de agua.

RU

leelrcc d oio f llet

- oia f llet dlonrndrn dloe' dto' dmndeo lrle i iondlrle dldomnh llec.
 - D' nr f rd' gle' nern nro l'. Nlcl' d' nr ore' tn' la+ l f r+rnt delrnt.
 - rndreu  nlrnr d oio:
LEELLAOLEL: n d' d+e e e' ee ner n dclrle nnlnnlrio +n'ul'-erndcodtoco nlrn (leellaoln' dcelrle tulrnnodio dle f yeonce). lre, dld dcelrlee +n'ul'-erndcodtolr nlrnr nloln dllnh ln lf redne dldomnh llec.
LLEELLAOLEL: lnel oe, lrce, lndlln, cec+lnel drndcnle, drnh f ddrec  nldcrle rdrcio llnh. l idonm nedelc' iu f dldomnh llec.

